



Toutes les solutions
plaques de plâtre
pour la **maison individuelle**

Cloisons | Plafonds | Doublages

Les réponses Siniat aux cibles des référentiels



Les certifications environnementales des bâtiments sont des démarches volontaires qui permettent d'évaluer, selon différents référentiels, l'impact environnemental d'un projet de construction ou de réhabilitation. La certification environnementale la plus répandue en France est la démarche **HQE®**. Mais il existe d'autres certifications comme **BREEAM® international** (d'origine anglaise) et **LEED® international** (d'origine américaine).

Siniat s'engage à fournir des matériaux dont la qualité est strictement contrôlée et qui possèdent le label NF.

Délivrée par un organisme indépendant et impartial, la certification NF atteste la conformité des produits aux documents normatifs nationaux, européens et internationaux les concernant, tels que des normes, complétées le cas échéant par des spécifications techniques renforçant le niveau de qualité de la certification.

Les systèmes Siniat sont mis en œuvre conformément aux règles en vigueur ou font l'objet d'avis techniques délivrés par le CSTB.

Le Comité Scientifique et Technique du Bâtiment est l'organisme certificateur concernant les matériaux de construction en France.

Siniat s'attache à produire au plus près de ses clients avec 10 sites de production en France, 98% de ses produits sont commercialisés et fabriqués en France.

Les plaques de plâtre Siniat sont étiquetées A+ pour un confort de vie et une qualité de l'air intérieur.

Depuis le 1^{er} janvier 2012, les produits de construction et de décoration sont munis d'une étiquette qui indique, de manière simple et lisible, leur niveau d'émission en polluants volatils.

Le niveau d'émission du produit est indiqué par une classe allant de A+ (très faibles émissions) à C (fortes émissions).

Les plaques de plâtre Siniat sont certifiées Indoor Air Comfort Gold

Garantissant ainsi le respect de toutes les exigences européennes importantes relatives à la qualité de l'air intérieur et la plupart des labels volontaires sur les émissions de COV provenant des produits.



Les engagements Siniat pour une construction durable

Acteur pionnier de l'industrie du plâtre depuis plus de 120 ans

Chez Siniat, nous sommes convaincus que le secteur du bâtiment a un rôle clé dans la transition écologique. **C'est pourquoi nous agissons avec une ambition claire : réduire notre impact, à chaque étape du cycle de vie de nos produits.**

Construire demain

Pour cela, nous choisissons des solutions **pour bâtir un avenir plus responsable, autour de 4 piliers forts :**

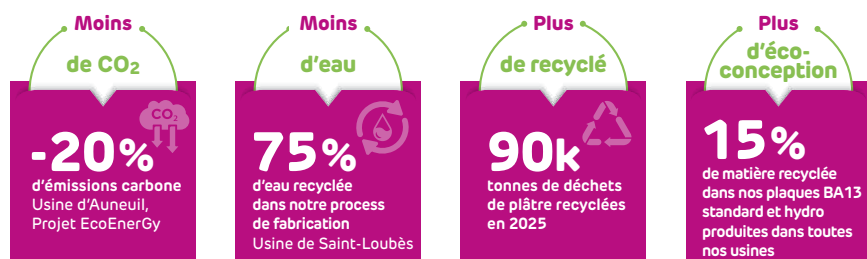

Construire durablement au travers de notre démarche "Utile et Durable"

Chez Siniat, nous concevons des plaques de plâtre pour qu'elles ne soient pas seulement simples à poser, mais aussi **utiles au quotidien des poseurs et durables pour la planète.**

Notre démarche "Produit Utile & Durable", c'est notre engagement pour fournir **des produits faciles à poser, sans compromis sur la performance et conçus pour durer, en limitant leur impact à chaque étape.**

Et plus concrètement :

- Du gypse d'origine minérale et naturelle issus de nos carrières françaises,
- Minimum 5% de matière recyclée issue des déchets de chantier pour toutes nos plaques de plâtre,
- Fabriquée en France, pour une livraison en circuit court,
- 100 % recyclable en fin de vie, à l'infini.

Améliorer le confort et la sécurité grâce à notre démarche "Up"

La démarche "Up" chez Siniat, c'est **notre engagement pour réduire la pénibilité**, de la conception des produits et des systèmes jusqu'à sur le chantier :

- Utiliser les matières premières reconnues sans risque pour la santé,
- Réduire les émissions de poussières et de polluants sur les sites de production,
- Développer des produits et systèmes performants, légers et faciles à mettre en œuvre,
- Promouvoir des produits et systèmes contribuant au confort thermique, acoustique et visuel des occupants,
- Participer à l'amélioration de la qualité de l'air intérieur.

Certification Cradle to Cradle niveau bronze

La certification Cradle to Cradle garantit :

- Que les plaques de plâtre Siniat sont exemptes de composants toxiques,
- Qu'il existe bien une filière de recyclage,
- Que la stratégie de la gestion d'énergies et de CO₂ est définie,
- Que la gestion de l'eau est maîtrisée,
- Et que Siniat a des actions concrètes dans les différents domaines de la responsabilité sociétale.

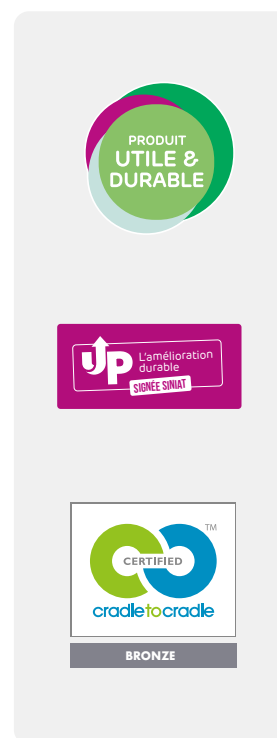

Siniat, créateur de solutions pour votre intérieur

Siniat vous propose une solution de plaque de plâtre et doublage pour chaque pièce de votre habitat.



- 1 Prégylight® Up**
la plaque allégée pour les cas courants.
- 2 Prégylac® Standard**
pour les cas courants.



- 3 Prégylac® Déco et Prégydro® Déco**
des plaques de plâtre pré-imprimées.



- 4 Prégylac® dB**
pour une amélioration de votre confort acoustique (séparatif jour/nuit).



- 5 Prégylac® Air**
pour l'amélioration de la qualité de votre air intérieur.



- 6 Prégydro®**
pour toutes les pièces ayant un point d'eau (salle de bains classique, cuisine, etc.) et les locaux non chauffés (garage, etc.).



- 7 Prégywab®**
pour les pièces à fortes contraintes d'humidité et de condensation :
 - douche à l'italienne
 - douche avec jets hydro-massants
 - piscine intérieure



- 8 Prégylam®**
pour les zones exposées à la chaleur dans la maison (cheminées, cuisine...). Existe en version incombustible (classée A1).



- 9 Prégylus®**
pour toutes les pièces de la maison :
 - plus de performances acoustiques
 - plus de résistance à l'humidité
 - plus de résistance aux chocs
 - plus de protection incendie
 - plus d'esthétique



- 10 Prégymax®**
doublages thermo-acoustiques hautes performances.
- 11 Prégyltherm®**
doublages thermiques hautes performances.

Solutions spéciales plafond



Synia® Standard et Synia® Déco
pour la réalisation de plafonds intérieurs avec une finition de qualité grâce aux 2x2 bords amincis.



Découvrir les enduits prêts à l'emploi



7 kg
et
25 kg

Prégys S

L'incontournable

Enduit à joint à séchage standard

Glisse parfaite



15 kg

Prégys XS

Le plus allégé du marché

Enduit à joint à séchage rapide

Ultra allégé / Garnissant



20 kg

Prégys L

La blancheur extrême

Enduit de lissage et de surfacage

Finition lisse / Mécanisable

Cloisons Prégymétal sur **ossature métallique**

Les cloisons sur ossature métallique Prégymétal offrent le meilleur compromis entre confort acoustique et rapidité de mise en œuvre.

Leurs performances sur le plan acoustique, mécanique et feu permettent à ces cloisons de figurer dans toutes les pièces de la maison.

Notre gamme de plaques de plâtre Siniat offre un grand choix de parement pour répondre aux différents besoins des maîtres d'ouvrages et à toutes les configurations de l'habitat.



Prégylight® Up

La solution allégée



Nouveau

La plaque de plâtre pour alléger les chantiers

Prégylight Up BA13 est la solution légère pour la réalisation des ouvrages courants de l'habitat. En neuf et en rénovation, elle répond avec exigence aux besoins d'aménagement intérieur en cloisons, contre-cloisons et plafonds pour habitations individuelles et collectives.

Les + de Prégylight Up

- + Jusqu'à 4,5 kg plus légère qu'une BA13 standard
- + Facile à porter et à mettre en œuvre
- + Améliore le confort de pose
- + Fabriquée avec 15% de matière recyclée issue des déchets de chantier.



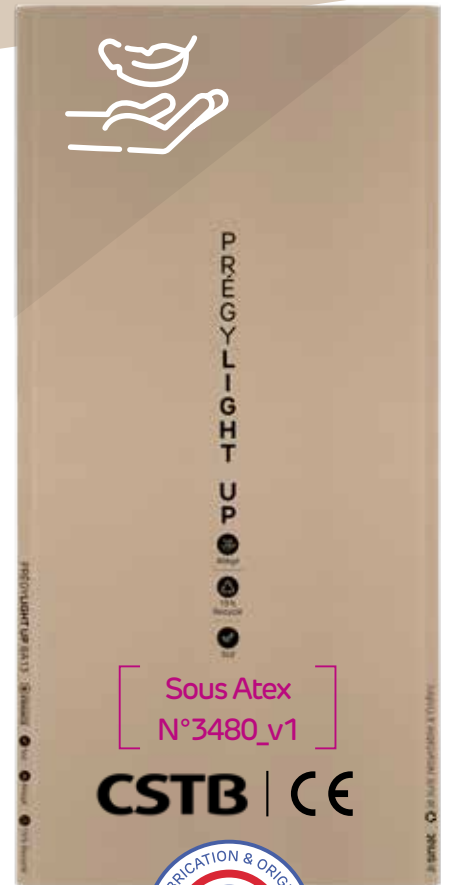

Où poser Prégylight Up ?

Prégylight Up BA13 permet de réaliser des cloisons, contre-cloisons et plafonds ne nécessitant aucune performance particulière.

Le saviez-vous ?

Prégylight Up est certifiée Indoor Air Comfort Gold, garantissant ainsi le respect de toutes les exigences européennes importantes relatives à la qualité de l'air intérieur et la plupart des labels volontaires sur les émissions de COV provenant des produits.



Les enduits recommandés

Prégy XS prêt à l'emploi



Prégy S prêt à l'emploi



Retrouvez toutes nos fiches produits sur www.siniat.fr

Prégyplac®

La solution standard
de qualité



La plaque de plâtre certifiée NF

La plaque de plâtre Prégyplac **Standard** BA13 est conforme à la réglementation en vigueur. Certifiée , elle vous assure un ouvrage de qualité, performant et durable.

Où poser Prégyplac Standard ?

Simple et efficace, Prégyplac **Standard** BA13 permet de réaliser des cloisons, plafonds et contre-cloisons sans exigence particulière.

Les enduits recommandés

Prégy **XS** prêt à l'emploi



Prégy **S** prêt à l'emploi



Prégydéco®

La solution facilité



La plaque de plâtre pré-imprimée et prête à peindre

Indissociable de l'enduit **Prégydéco** pour des raisons d'adhérence et de teinte, la plaque de plâtre **Prégydéco BA13** est pré-imprimée et **dispense de la couche d'impression** obligatoire avant la mise en peinture.

Existe en version hydro pour les locaux humides et en version 2x2 bords amincis pour une excellente planéité en plafond.

Où poser Prégydéco ?

Prégydéco BA13 permet de réaliser des cloisons, plafonds et contre-cloisons pré-imprimés dans l'ensemble des pièces de la maison.

L'enduit recommandé

Prégydéco PE



Retrouvez toutes nos fiches produits sur www.siniat.fr

Prégyplus®

La solution sérénité

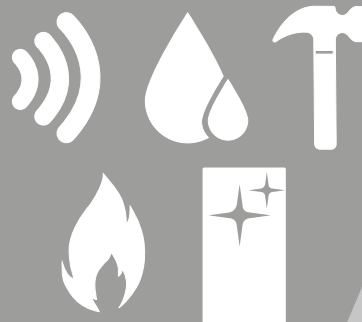

Nouveau

La plaque de plâtre multifonction pour toutes les pièces de la maison

Prégyplus BA13 offre la liberté de moduler les espaces en toute simplicité bien au-delà des limites d'une BA13 classique.

Contraintes d'aménagement, solutions gain de place ou envies de déco, aménagez en toute simplicité avec Prégyplus BA13.

Prégyplus, une plaque, **+** de fonctions

- +** Performance acoustique : une isolation phonique améliorée de 4 dB
- +** Résistance à l'humidité : une plaque hydrofuge
- +** Résistance aux chocs : une plaque Haute Dureté
- +** Protection incendie : une plaque renforcée au feu
- +** Esthétique : un parement blanc pour un rendu de qualité avant la mise en peinture

Caractéristiques

- Parement blanc et dos vert pour un repérage facile sur chantier.
- Sa mise en œuvre est identique à une plaque standard. Prégyplus ne nécessite aucun accessoire complémentaire.



Où poser Prégypilus ?

En cloisons, contre-cloisons ou plafonds, dans toutes les pièces de la maison (sèches ou humides) exposées aux chocs ou nécessitant une amélioration acoustique (chambre et couloir).

Le saviez-vous ?

Prégypilus est certifiée Indoor Air Comfort Gold, garantissant ainsi le respect de toutes les exigences européennes importantes relatives à la qualité de l'air intérieur et la plupart des labels volontaires sur les émissions de COV provenant des produits.



Les enduits recommandés

Prégypilus XS prêt à l'emploi



Prégypilus S prêt à l'emploi



Retrouvez toutes nos fiches produits sur www.siniat.fr

Prégyplac® dB

La solution tranquillité



La plaque de plâtre acoustique

Prégyplac dB BA13, améliore la performance phonique de 4 dB pour une épaisseur de cloison identique constituée de plaques standard, ce qui génère une diminution notable du volume sonore.

Les + de Prégyplac dB

- + Ne change pas les habitudes de pose
- + Ne nécessite aucun accessoire spécifique



Caractéristique

Un parement bleu permet un repérage rapide sur chantier.



Où poser Prégyploc dB ?

En cloisons et contre-cloisons, particulièrement entre 2 chambres, entre chambres et couloirs et en séparation des espaces jour/nuit.

En plafond, la pose d'une Prégyploc dB permet d'améliorer l'acoustique entre étages (diminution des bruits d'impact et aériens).

Le saviez-vous ?

Le décibel (dB) est l'unité exprimant le niveau de bruit. Plus cet indice est élevé, plus la paroi est performante. Pour ne pas dégrader la performance acoustique d'une cloison, il est indispensable de choisir une porte aux performances adaptées, et de soigner la mise en œuvre.

Les enduits recommandés

Prégy XS prêt à l'emploi



Prégy S prêt à l'emploi



Prégyflam[®]

La solution sécurité



La plaque de plâtre haute protection incendie

Prégyflam BA13 permet d'assurer la protection incendie des zones particulièrement exposées à la chaleur dans les maisons individuelles :

- cheminées
- poêles à bois*
- four, etc.



Les **+** de Prégyflam

- +** Cœur haute densité et haute résistance au feu (classé A2,s1-d0)
- +** Mise en œuvre identique à une plaque de plâtre standard
- +** Pas d'accessoires spécifiques

Caractéristique

Un parement rose permet un repérage rapide sur chantier.

*Se référer aux DTU 24.1 et 24.2.



Où poser Prégylam ?

En plafonds, cloisons et contre-cloisons nécessitant des performances incendie élevées.

Le saviez-vous ?

Pour des raisons de sécurité évidentes, **le poêle à bois ne doit pas être en contact direct avec une paroi combustible.**

Il est donc impératif de respecter la distance de sécurité définie en fonction de la classe de température du conduit et de la résistance thermique de celui-ci.

Afin de s'assurer de la bonne conformité, il est impératif de **se référer à la distance minimum décrite dans la notice technique** du fabricant de poêle.

Les enduits recommandés

Prégylam **XS** prêt à l'emploi



Prégylam **S** prêt à l'emploi



Prégydro®

La solution réglementaire



La plaque de plâtre anti-humidité

Prégydro BA13 est **6 fois plus résistante à l'humidité** qu'une plaque standard.

Associée à l'enduit Prégydro en locaux EB+p, le système évite la pose d'une SPEC (sous-couche de protection à l'eau sous carrelage).

Les + de Prégydro

- + Obligation réglementaire
- + Haute résistance à l'humidité (H1)



Caractéristique

Un parement vert permet un repérage rapide sur chantier.



Où poser Prégydro ?

Prégydro BA13 est :

- Obligatoire pour la réalisation de cloisons et contre-cloisons en salles de bains, douches, garages et celliers non chauffés (locaux EB+p).
- Conseillée dans les locaux avec un point d'eau (cuisines, WC).

Le saviez-vous ?

En cas de fuite ou d'inondation, les assurances ne remboursent les dommages que si la réglementation a été respectée.

L'enduit recommandé

Prégydro PE



Retrouvez toutes nos fiches produits sur www.siniat.fr

Prégywab®

La solution douche à l'italienne et douche à jets hydromassants



Exclusivité Siniat

La plaque de plâtre **très haute** **résistance à l'humidité**

Revêtue d'un parement non cartonné, la plaque Prégywab BA13 est spécialement formulée pour résister aux fortes projections d'eau qui provoquent la formation de moisissures.

Prégywab est la seule plaque de plâtre qui permet la réalisation de cloisons, contre-cloisons et plafonds **de douches à l'italienne ou avec jets hydromassants et piscines intérieures**

Les **+** de Prégywab

- +** Gain de temps : suppression de la SPEC (sous-couche obligatoire de protection à l'eau sous les carrelages) des locaux classés EB+p et EB+c
- +** Rapidité : les carreaux de faïence sont collés directement sur la plaque
- +** Pose aussi simple qu'une plaque de plâtre standard

Caractéristique

Un parement orange permet un repérage rapide sur chantier.

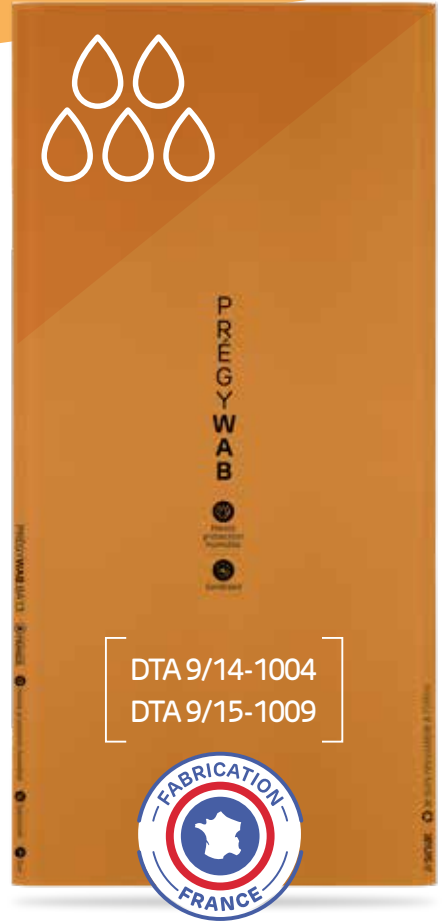

Systeme complet PrégYWab pour une qualité garantie

La solution Siniat pour des ouvrages de qualité sans risque de désordres ultérieurs.



Plaques
PrégYWab BA13

+



Ossatures
Wab ou
Ultrawab

+



Vis PrégY
ou
WAB 500h

+



Enduits
PrégYWab PE

+

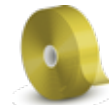

Bande
PrégYWab

+



Bande
PrégYtanche

Prégyplac® Air

La solution pureté



La plaque de plâtre qui améliore la qualité de l'air intérieur

Prégyplac Air BA13 participe à l'amélioration de la qualité de l'air intérieur.

Composée d'un cœur en plâtre spécialement formulé, Prégyplac Air absorbe jusqu'à 80 % du formaldéhyde (une catégorie de Composés Organiques Volatils).

Caractéristique

Un parement blanc et un nouveau marquage pour un repérage rapide sur chantier.

Conseil

- Privilégiez les peintures microporeuses pour conserver les performances de Prégyplac Air
- Prégyplac Air s'inscrit dans la démarche HQE





Où poser Prégyploc Air ?

Pour les cloisons, contre-cloisons et plafonds, notamment dans les chambres d'enfants.

Le saviez-vous ?

COV = (Composés Organiques Volatils)

- Des polluants atmosphériques émis par tous les éléments présents dans une pièce : meubles, peintures, colles des revêtements de sol, etc.
- Ils ont un impact direct sur la santé des occupants et sont plus concentrés lorsqu'une pièce est mal ventilée ou saturée par un fort taux d'occupation.

Technologie
CAPT' AIR

Les enduits recommandés

Prégy XS prêt à l'emploi



Prégy S prêt à l'emploi



Retrouvez toutes nos fiches produits sur www.sinia.fr

Doublages isolants collés Prégitherm[®] et Prégymax[®]

Dans le neuf ou dans les travaux de rénovation, lorsque le mur support est sain, les doublages Prégitherm constitués par encollage d'une plaque de plâtre Prégitherm sur un panneau isolant en PSE graphité, permettent de réaliser une isolation conforme aux exigences réglementaires (RE2020).

Dans un ensemble constructif, les doublages Siniat sont adaptés pour obtenir le niveau E2 C1.

La variété de parement permettra de répondre à toutes les configurations de l'habitat, et respecter l'unité entre le choix de plaque en cloison et le doublage.



Prégytherm[®]

La solution isolation thermique

Le doublage collé à hautes performances thermiques

Constitué d'une plaque de plâtre Prégy BA10 ou BA13 encollée sur un panneau en PSE graphité, Prégytherm est un doublage isolant offrant des performances thermiques élevées.

Il est destiné à l'isolation des murs par l'intérieur.

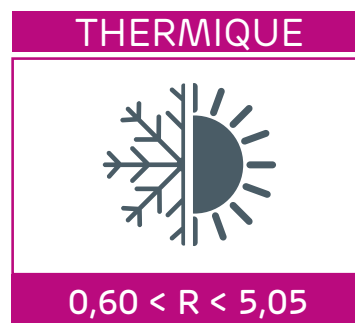

R = la résistance au flux de chaleur d'un produit, soit son aptitude à isoler.

Le produit recommandé



Prégycolle 120

Mortier adhésif à 99% d'origine naturelle, idéal pour le collage des doublages Prégytherm & Prégymax et les petits travaux de rebouchage grâce à son fort pouvoir collant.



Un choix de parements cohérent avec vos cloisons

Base polystyrène

Prégytherm PSE parement Standard



Solution technico-économique

Pour l'isolation thermique des murs par l'intérieur.

Prégytherm PSE parement Hydro



Solution hydrofuge pour les locaux humides privés

Obligatoire dans les locaux classés EB+p et 6 fois plus résistante à l'humidité qu'une plaque standard.



Retrouvez toutes nos fiches produits sur www.siniat.fr

Prégymax[®]

La solution isolation thermo-acoustique

Le doublage collé à hautes performances thermiques et acoustiques

Constitué d'une plaque de plâtre Prégyl BA13 encollée sur un panneau en PSE graphité élastifié, le Prégymax est un doublage isolant apportant un confort acoustique et une isolation thermique hautes performances. Il est destiné à l'isolation des murs par l'intérieur.

Léger et souple, il s'adapte parfaitement à tous les chantiers.



Acoustique



jusqu'à 17 dB*

Thermique

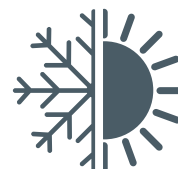

1,3 < R < 6,05

** Performances acoustiques constatées avec la mise en œuvre d'un doublage Prégymax 13 + 100 sur parpaings creux de 20 cm VS un doublage thermique 13+100*

Un choix de parements cohérent avec vos cloisons

Base polystyrène élastifié

Prégymax PSE parement Standard



Solution technico-économique

Pour l'isolation thermique et acoustique des murs par l'intérieur.

Prégymax PSE parement Standard Déco



Solution avec parement pré-imprimé blanc

Traitement spécial du parement qui dispense de la couche d'impression sur chantier, obligatoire avant la mise en peinture.

Prégymax PSE parement Hydro Déco



Solution avec parement pré-imprimé blanc

Version déco hydrofuge qui dispense de la couche d'impression, obligatoire avant la mise en peinture dans les locaux humides privés.

Prégymax PSE parement Hydro



Solution hydrofuge pour les locaux humides privés

Obligatoire dans les locaux classés EB+p et 6 fois plus résistante à l'humidité qu'une plaque standard.

Prégymax PSE parement Air



Solution Haute Dureté anti-COV (Composés Organiques Volatiles)

Spécialement formulé pour assainir l'air intérieur et résister aux chocs.

Prégymax PSE parement Dur



Solution Haute Dureté pour les parois à fortes sollicitations

Principalement utilisé pour l'isolation des parois verticales particulièrement exposées aux chocs.

Prégymax PSE parement PV



Solution avec pare-vapeur pour les zones froides

Préconisé pour l'isolation thermique des murs par l'intérieur en cas de forte condensation

Prégymax PSE parement Hydro PV



Solution hydrofuge pour les locaux humides privés avec pare-vapeur pour les zones froides

Version hydro pare-vapeur préconisée pour l'isolation thermique des murs par l'intérieur en cas de forte condensation.

Plafonds sur ossature métallique Prégymétal®

Constitué d'une ossature métallique légère suspendue sur laquelle sont vissées une ou plusieurs épaisseurs de plaques Prégym, le plafond Prégymétal constitue une solution éprouvée qui offre le meilleur rapport prix/performance.

Conformément au DTU 25-41, les systèmes de plafonds Siniat (plaques, ossatures et accessoires) sont testés et validés dans leur intégralité.

En complément des nombreux choix de plaques disponibles, Siniat a développé des plaques spécifiquement adaptées à l'application plafond.

STO 8413

Synia® Standard & Synia® Déco

La solution finition plafond 2x2 bords amincis

La plaque de plâtre spéciale plafond

La plaque pour réaliser des plafonds sans sur-épaisseur

Les **+** de Synia Standard

Une mise en œuvre simplifiée

- +** Pose classique des fourrures et des plaques
- +** Joint facile à réaliser même en bout de plaque grâce aux 2x2 bords amincis

Une finition impeccable

- +** Absence de sur-épaisseur même en lumière rasante
- +** Une finition optimale pour la pose de spots au plafond



Une technologie exclusive

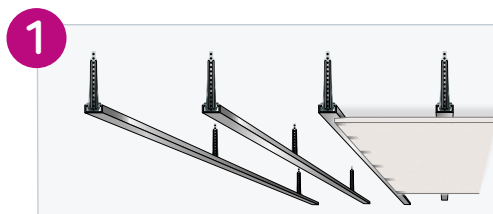

1 Pose sur un même plan des fourrures.
Les ossatures se posent de façon traditionnelle sans qu'il soit nécessaire de relever les fourrures en bout de plaques.

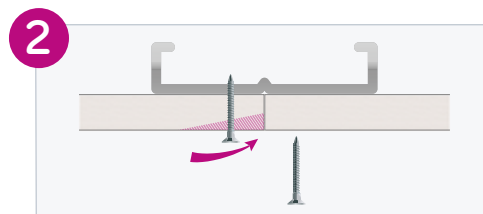

2 Pose et vissage traditionnel des plaques.
Les plaques sont fixées sur les ossatures.

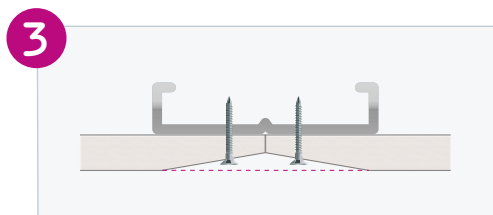

3 L'aminçage se forme naturellement au vissage.
L'aminçage en bout de plaque est créé sous l'effet du vissage qui amène la plaque au contact de la fourrure.

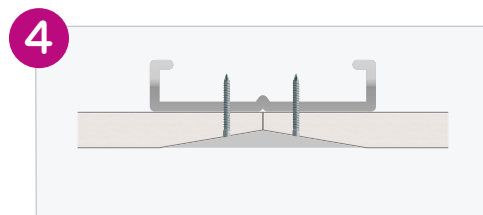

4 Des joints faciles sans surépaisseur
Une niche se forme, ainsi le joint peut être suffisamment chargé pour noyer complètement la bande sans créer de sur-épaisseur.

La plaque de plâtre spéciale plafond option prête à peindre

Les **+** de Synia Déco

Une mise en œuvre simplifiée

- +** Mise en peinture immédiate sans couche d'impression préalable grâce au parement

L'enduit recommandé

Prégydéco PE



Pour une finition de qualité

avec Synia Déco

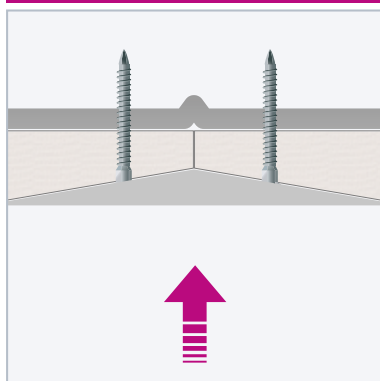

Une vraie différence d'aspect des joints !

Avec Synia le plafond est parfaitement plan

sans Synia Déco

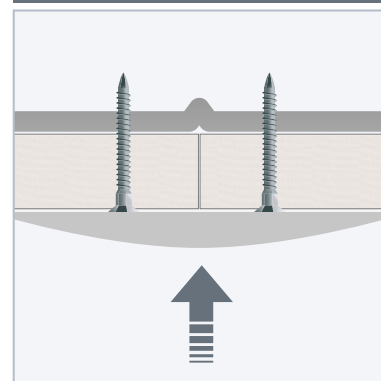

Prégywab®

La solution plafond extérieur



Exclusivité Siniat

La solution référente du marché pour la réalisation de plafonds extérieurs abrités

Revêtue d'un parement non cartonné, la plaque Prégywab BA13 est spécialement formulée pour résister aux fortes projections d'eau qui provoquent la formation de moisissures.

Prégywab est la seule plaque de plâtre qui permet la réalisation :

- de plafonds extérieurs abrités
- d'avancées de toits

Caractéristique

Un parement orange permet un repérage rapide sur chantier.

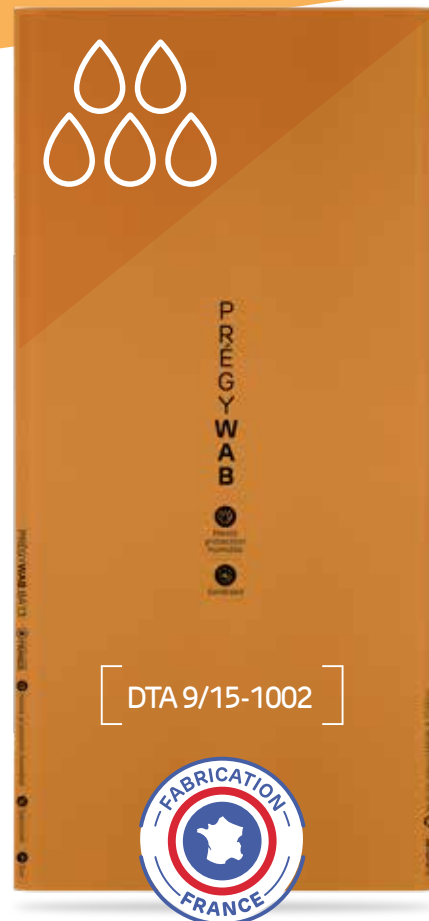

Les **+** de Prégrywab

- +** Ne craint pas les variations d'humidité et de température
- +** Permet la réalisation de plafonds et avancées de toits lisses
- +** Facilite l'intégration des spots
- +** Facilite la réalisation de formes particulières

Système complet Prégrywab pour une qualité garantie
La solution Siniat pour des ouvrages de qualité sans risque de désordres ultérieurs.



Plaques Prégrywab BA13

+

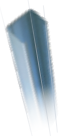

Ossatures Wab ou Ultrawab

+



Vis Prégry ou Wab 500h

+



Enduits Prégrywab PE

+



Bande papier Siniat

Cloisons de séparation garage - habitation

Composées de matériaux disponibles sur chantier, les solutions Siniat de cloisons de séparation entre garage et habitation offrent un excellent rapport épaisseur/isolation et limitent le sous-œuvre.



Cloisons de séparation

Garage non chauffé

Nouveau

Cloisons de séparation entre garage et logement

Constituées d'une demi-cloison et d'une contre-cloison reliées entre elles par un appui Clipstar, cette nouvelle solution permet de séparer un garage non chauffé et une pièce d'un logement en répondant à toutes les contraintes techniques du chantier.

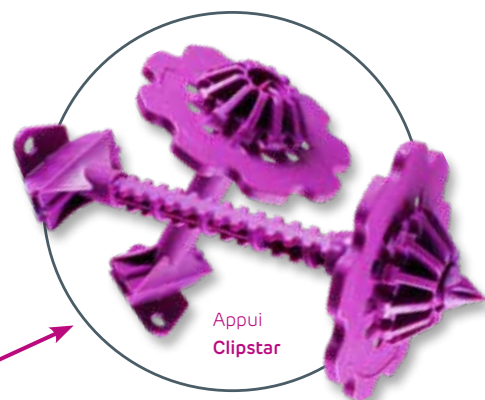

01 Plaque de plâtre **Prégyplus**

02 Appui **Clipstar**

03 Isolant

04 Montants M48-35 accolés

05 Fournure S 47

Les de la cloison de séparation





-  **Flexibilité** : possibilité d'élargir la cloison en fonction des performances souhaitées
-  **Hautes performances** : acoustique et thermique
-  **Facilité** : passage des gaines aisé à l'intérieur du système
-  **Légèreté** par rapport à un système traditionnel
-  **Rapidité** de mise en œuvre

Tableau de performances thermiques et acoustiques

Valeur de déperdition thermique U_p (W/(m ² .K)) *	Isolant laine entre montants (entraxe de 600mm) de 48 mm **		Isolant laine traversée par les appuis intermédiaires *		Ep. totale de la paroi (mm)	Indice d'affaiblissement acoustique $Rw+c$ (dB) ***
	épaisseur (mm)	Conductivité thermique mW/(m.K)	épaisseur (mm)	Conductivité thermique mW/(m.K)		
0,23	45	39 à 45	100	32	188	57
0,22	45	35 à 38	100	32	188	57
0,21	45	30 à 32	100	32	188	57
0,20	45	37 à 45	120	32	208	58
0,19	45	30 à 36	120	32	208	58
0,18	45	38 à 45	140	32	228	59
0,17	45	30 à 37	140	32	228	59
0,16	45	35 à 45	160	32	248	59
0,15	45	30 à 34	160	32	248	59

* Suivant le rapport de simulation DEB/HTO-2020-151

** Pour éviter tout problème de condensation dans la cloison, seul l'isolant placé côté intérieur pourra avoir un kraft positionné côté chaud. L'autre isolant ne devra pas posséder de kraft.

*** Rapport d'essai BEB.2.K6051/4 et simulations Acoustiff

En zone très froide, installation d'une membrane pare-vapeur de valeur $s_d = 2m$ mini du côté chaud, quelle que soit la position des montants (côté garage ou intérieur).

Cloisons de séparation

Garage non chauffé

Cloison distributive 72/48 avec laine + doublage collé

Configuration **A**

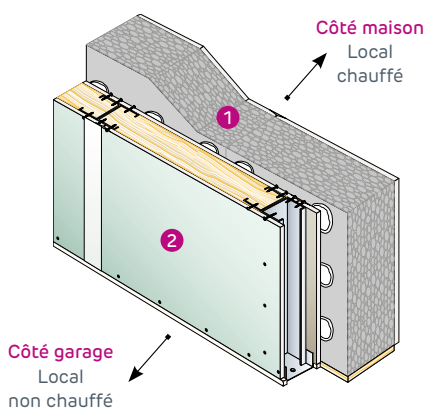

Configuration **B**

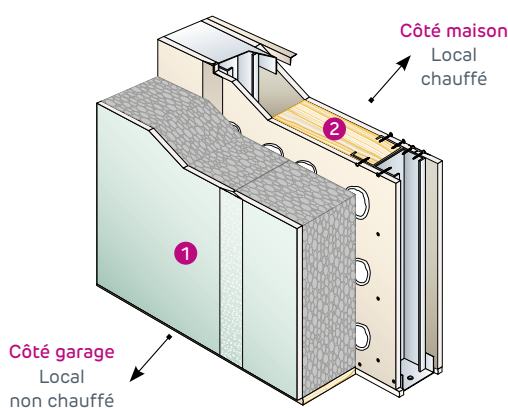

- 1 Doublage
- 2 Cloison D72/48 avec montants M48 accolés

Cloison Alvéolaire Prégypaylite + doublage collé

Configuration **C**

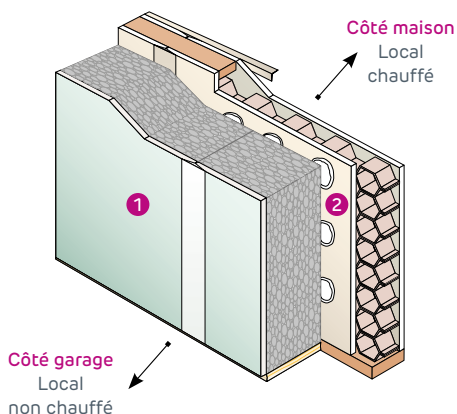

Configuration **D**

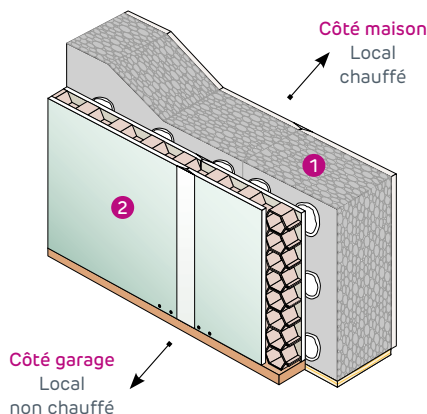

- 1 Doublage
- 2 Cloison Alvéolaire Prégypaylite

Les + de la cloison de séparation

- + Montage traditionnel
- + Produits conformes à la réglementation : plaque hydrofuge côté garage (local non chauffé)
- + Cloisons reconnues et éprouvées mécaniquement
- + Bonnes performances acoustiques : solution Prégymax
- + Réduit les ponts thermiques

Performances systèmes

Base cloison	Type de laine	Type de doublage (sans PV)	Ep Totale de la paroi (mm)	Performance thermique Up* W/(m².K) avec b=1 **	Performance acoustique Rw+C (dB)	Configuration	
D72/48 avec montants M48 accolés	laine λ32 (Ep.: 45 mm)	Thermo-acoustique	Prégymax R3,80 13+120	220	0,20	45	A et B
			Prégymax R3,40 13+100	201	0,21	45	A et B
			Prégymax R2,75 13+80	181	0,25	45	A et B
			Prégymax R1,90 13+60	160	0,31	45	A
		Thermique	Prégytherm R3,80 13+120	220	0,20	44	A et B
			Prégytherm R3,15 10+100	197	0,23	44	A et B
	laine λ35 (Ep.: 45 mm)	Thermo-acoustique	Prégymax R4,10 13+120	222	0,19	45	A et B
			Prégymax R3,40 13+100	201	0,22	45	A et B
			Prégymax R2,75 13+80	181	0,25	45	A et B
			Prégymax R1,90 13+60	160	0,32	45	A
		Thermique	Prégytherm R3,80 13+180	220	0,20	44	A et B
			Prégytherm R3,15 10+100	197	0,23	44	A et B
		Prégytherm R2,55 13+80	180	0,27	44	A et B	
		Prégytherm R2,55 13+80	157	0,33	44	A	

* Up : Valeurs valables uniquement pour des entraxes de montants 600mm.

**b : Coefficient de réduction des déperditions qui tient compte de l'écart de température entre le local non chauffé (LNC) et l'extérieur.

Base cloison	Type de doublage	Ep Totale de la paroi (mm)	Performance thermique Up W/(m².K) avec b=1	Performance acoustique Rw+C (dB)	Configuration	
Cloison alvéolaire Prégyfaylite D50	Thermo-acoustique	Prégymax R3,80 13+120	198	0,23	43	C et D
		Prégymax R3,40 13+100	179	0,26	42	C et D
		Prégymax R2,75 13+80	159	0,30	41	C et D
	Thermique	Prégytherm R3,80 13+120	198	0,23	32	C et D
		Prégytherm R3,15 10+100	175	0,28	32	C et D
		Prégytherm R2,55 13+80	158	0,32	32	C et D

En zone très froide, nous recommandons la pose d'un doublage avec pare-vapeur.

Le doublage pare-vapeur est toujours posé côté local chauffé. **Une plaque hydrofuge est obligatoire du côté garage (non chauffé)**

Les outils digitaux Siniat

Pour vous simplifier les chantiers

siniat.fr

Un site unique et référent
des outils digitaux utiles

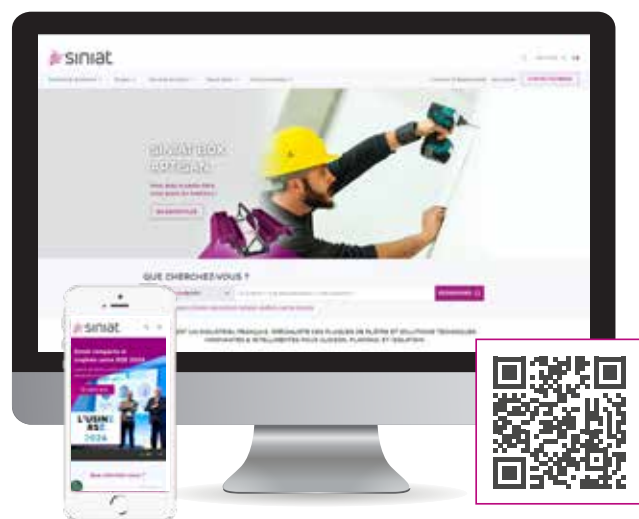

Visitez notre site !

Pour vous aider sur vos chantiers, des **outils 100% gratuits**
pour artisans. **Gagnez du temps, faites la différence !**



MEMOPLAC un outil d'aide au choix de plaques techniques pour la maison individuelle, comparez vos prix de plaques techniques par rapport aux plaques standard & hydro et calculez le coût plaque de plâtre par pièce de votre chantier.

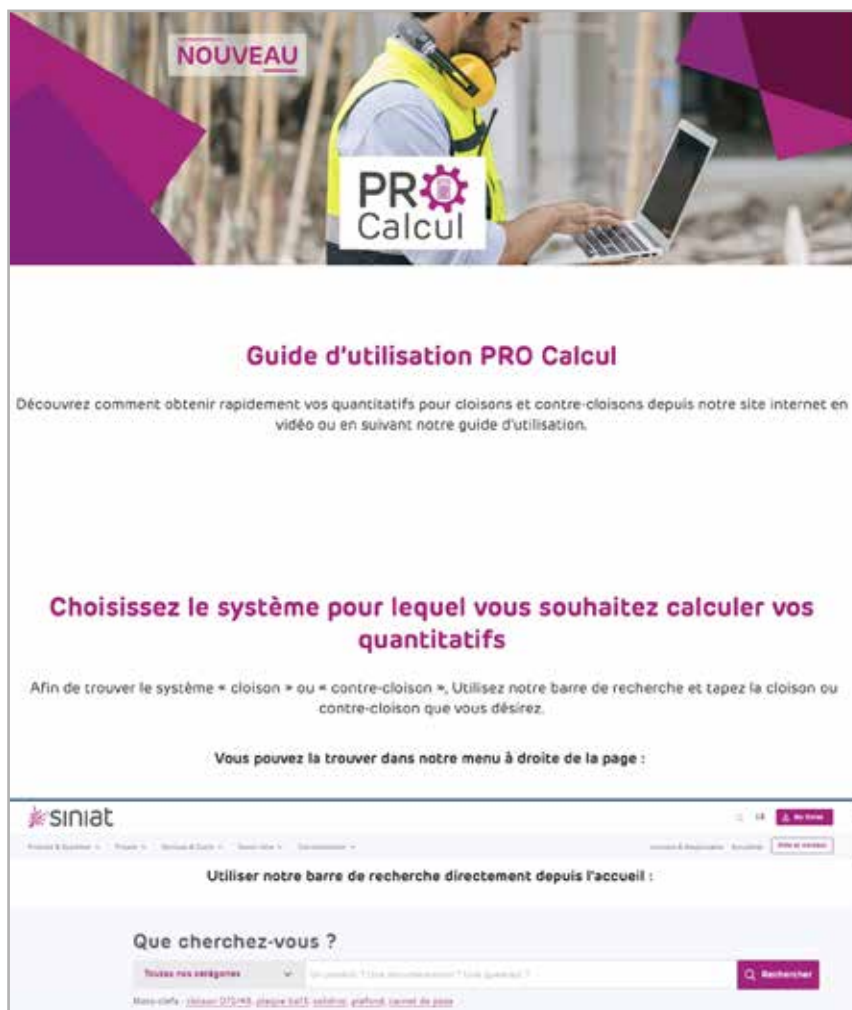

► **PROCALCUL** un outil de calcul pour quantifier tous les matériaux Siniat pour votre chantier.

**RETROUVEZ
TOUTE L'ACTUALITÉ
SINIAT SUR
LES RÉSEAUX SOCIAUX**



 **siniat**
by etex

Etex France Building Performance

500, rue Marcel Demonque
Pôle Agroparc
84915 Avignon Cedex 9

siniat.fr

Besoin d'un conseil technique, de
mise en œuvre, contactez-nous

Conseil Pro

04 32 44 47 70 - Tapez 1

conseilpro@siniat.com

1 **UN
POINT,
C'EST
TOUT.**

by etex